

СВЕТИЛЬНИКИ MR16 С ХРУСТАЛИКАМИ НА ДЛИННОМ ПОДВЕСЕ



Алматы (7273)495-231
Ангарск (3955)60-70-56
Архангельск (8182)63-90-72
Астрахань (8512)99-46-04
Барнаул (3852)73-04-60
Белгород (4722)40-23-64
Благовещенск (4162)22-76-07
Брянск (4832)59-03-52
Владивосток (423)249-28-31
Владикавказ (8672)28-90-48
Владимир (4922)49-43-18
Волгоград (844)278-03-48
Вологда (8172)26-41-59
Воронеж (473)204-51-73
Екатеринбург (343)384-55-89

Иваново (4932)77-34-06
Ижевск (3412)26-03-58
Иркутск (395)279-98-46
Казань (843)206-01-48
Калининград (4012)72-03-81
Калуга (4842)92-23-67
Кемерово (3842)65-04-62
Киров (8332)68-02-04
Коломна (4966)23-41-49
Кострома (4942)77-07-48
Краснодар (861)203-40-90
Красноярск (391)204-63-61
Курск (4712)77-13-04
Курган (3522)50-90-47
Липецк (4742)52-20-81

Магнитогорск (3519)55-03-13
Москва (495)268-04-70
Мурманск (8152)59-64-93
Набережные Челны (8552)20-53-41
Нижний Новгород (831)429-08-12
Новокузнецк (3843)20-46-81
Ноябрьск (3496)41-32-12
Новосибирск (383)227-86-73
Омск (3812)21-46-40
Орел (4862)44-53-42
Оренбург (3532)37-68-04
Пенза (8412)22-31-16
Петрозаводск (8142)55-98-37
Псков (8112)59-10-37

Пермь (342)205-81-47
Ростов-на-Дону (863)308-18-15
Рязань (4912)46-61-64
Самара (846)206-03-16
Саранск (8342)22-96-24
Санкт-Петербург (812)309-46-40
Саратов (845)249-38-78
Севастополь (8692)22-31-93
Симферополь (3652)67-13-56
Смоленск (4812)29-41-54
Сочи (862)225-72-31
Ставрополь (8652)20-65-13
Сургут (3462)77-98-35
Сыктывкар (8212)25-95-17
Тамбов (4752)50-40-97

Тверь (4822)63-31-35
Тольятти (8482)63-91-07
Томск (3822)98-41-53
Тула (4872)33-79-87
Тюмень (3452)66-21-18
Ульяновск (8422)24-23-59
Улан-Удэ (3012)59-97-51
Уфа (347)229-48-12
Хабаровск (4212)92-98-04
Чебоксары (8352)28-53-07
Челябинск (351)202-03-61
Череповец (8202)49-02-64
Чита (3022)38-34-83
Якутск (4112)23-90-97
Ярославль (4852)69-52-93

Россия +7(495)268-04-70

Казахстан +7(7172)727-132

Киргизия +996(312)96-26-47

<https://ecola.nt-rt.ru> || eac@nt-rt.ru

Светильники MR16 с хрусталиками на длинном подвесе



Модели светильников MR16 с хрусталиками — точечные аналоги хрустальной люстры. Оправа светильника — хромовый или золотистый ободок вокруг лампы и металлическая проволока того же цвета для крепления хрусталиков. К ободку прикреплены крупные граненые хрусталики, прозрачные или тонированные. Тонированные хрусталики из слегка затемненного стекла выглядят очень благородно.

Светильник MR16 CR1005 Стекло Круг «Восточный стиль»



GU5.3



-  FL16RVECB
Прозрачный / Хром
-  FJ16RVECB
Тонированный / Золото

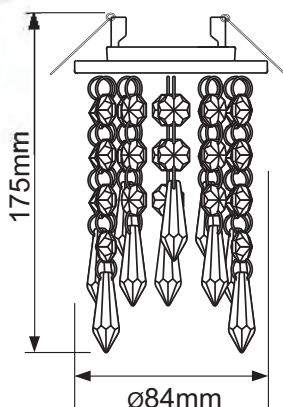

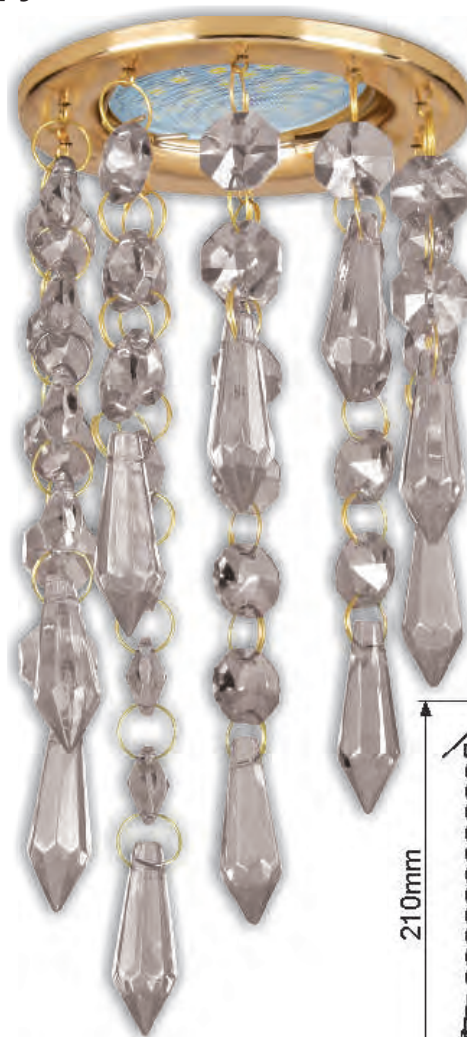

Светильник MR16 CR1001 Стекло Круг с продолговатыми хрусталиками на подвесе «под скос»



GU5.3



-  FA16RVECB
Прозрачный / Хром
-  FG16RVECB
Тонированный / Золото
-  FO16RVECB
Прозрачный / Золото

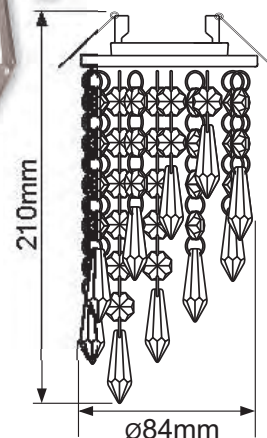



Со стеклянными светильниками стоит использовать прозрачные, а не матовые лампы MR16. Светодиоды прозрачных ламп создают множественные точечные источники света, благодаря которым стеклянные детали светильников искрятся и «играют» (переливаются разными цветами) значительно лучше. Светильники смотрятся наряднее и изысканнее. Сравните сами — разница весьма ощутимая!

**Светильник MR16 CR1014 Стекло
Квадрат «Хрустальная гроздь»**

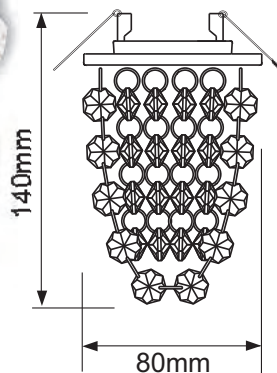

GU5.3



 FW16RVECB
Прозрачный / Хром

 FT16RVECB
Тонированный /
Золото

**Светильник MR16 CR1010 Стекло
Круг «Хрустальная нить»**



GU5.3

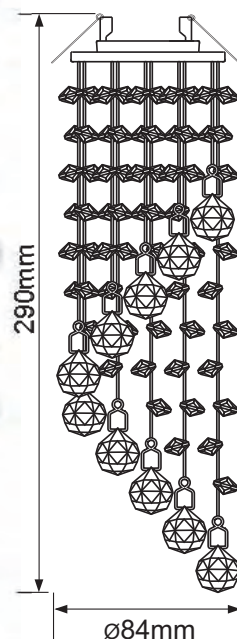

 FS16RVECB
Прозрачный /
Хром

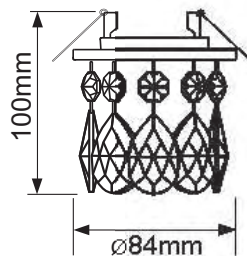

 FN16RVECB
Тонированный /
Золото

 FX16RVECB
Прозрачный
и Черный / Хром

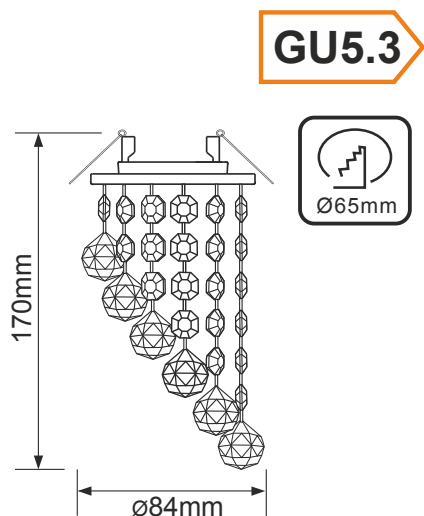

**Светильник MR16 CR1007 Стекло Круг
с большими хрусталиками на подвесе «под скос»**



-  FU16RVECB
Прозрачный / Хром
-  FK16RVECB
Черный / Хром
-  FY16RVECB
Тонированный / Золото
-  FV16RVECB
Прозрачный / Золото



Лампы различных цветовых температур придают одной и той же модели совершенно разный вид! На данной фотографии светильник «Круг с большими хрусталиками на подвесе», прозрачные или тонированные хрусталики, и все 4 цветовые температуры ламп.





Алматы (7273)495-231
Ангарск (3955)60-70-56
Архангельск (8182)63-90-72
Астрахань (8512)99-46-04
Барнаул (3852)73-04-60
Белгород (4722)40-23-64
Благовещенск (4162)22-76-07
Брянск (4832)59-03-52
Владивосток (423)249-28-31
Владикавказ (8672)28-90-48
Владимир (4922)49-43-18
Волгоград (844)278-03-48
Вологда (8172)26-41-59
Воронеж (473)204-51-73
Екатеринбург (343)384-55-89

Иваново (4932)77-34-06
Ижевск (3412)26-03-58
Иркутск (395)279-98-46
Казань (843)206-01-48
Калининград (4012)72-03-81
Калуга (4842)92-23-67
Кемерово (3842)65-04-62
Киров (8332)68-02-04
Коломна (4966)23-41-49
Кострома (4942)77-07-48
Краснодар (861)203-40-90
Красноярск (391)204-63-61
Курск (4712)77-13-04
Курган (3522)50-90-47
Липецк (4742)52-20-81

Магнитогорск (3519)55-03-13
Москва (495)268-04-70
Мурманск (8152)59-64-93
Набережные Челны (8552)20-53-41
Нижний Новгород (831)429-08-12
Новокузнецк (3843)20-46-81
Ноябрьск (3496)41-32-12
Новосибирск (383)227-86-73
Омск (3812)21-46-40
Орел (4862)44-53-42
Оренбург (3532)37-68-04
Пенза (8412)22-31-16
Петрозаводск (8142)55-98-37
Псков (8112)59-10-37

Пермь (342)205-81-47
Ростов-на-Дону (863)308-18-15
Рязань (4912)46-61-64
Самара (846)206-03-16
Саранск (8342)22-96-24
Санкт-Петербург (812)309-46-40
Саратов (845)249-38-78
Севастополь (8692)22-31-93
Симферополь (3652)67-13-56
Смоленск (4812)29-41-54
Сочи (862)225-72-31
Ставрополь (8652)20-65-13
Сургут (3462)77-98-35
Сыктывкар (8212)25-95-17
Тамбов (4752)50-40-97

Тверь (4822)63-31-35
Тольятти (8482)63-91-07
Томск (3822)98-41-53
Тула (4872)33-79-87
Тюмень (3452)66-21-18
Ульяновск (8422)24-23-59
Улан-Удэ (3012)59-97-51
Уфа (347)229-48-12
Хабаровск (4212)92-98-04
Чебоксары (8352)28-53-07
Челябинск (351)202-03-61
Череповец (8202)49-02-64
Чита (3022)38-34-83
Якутск (4112)23-90-97
Ярославль (4852)69-52-93

Россия +7(495)268-04-70

Казахстан +7(7172)727-132

Киргизия +996(312)96-26-47

<https://ecola.nt-rt.ru> || eac@nt-rt.ru